

Brukerhåndbok









Modell XHD23L-EU
 XHD26L-EU
 XHD26L-EU-500H
 XHD28L-EU

DA

DA : Dette produktet er kun egnet for godt isolerte rom eller sporadisk bruk.



Innholdsfortegnelse

 Velkommen.....	3
 VIKTIGE INSTRUKSJONER.....	4
 Spesifikasjoner.....	6
 Installasjon.....	7
 Drift.....	10
 Vedlikehold.....	14



LAGRE DISSE



Konvensjoner som brukes i

! MERK: Prosedyrer og teknikker som anses som viktige nok til å fremheves.

⚠ FORSIKTIG! Prosedyrer og teknikker som, hvis de ikke følges nøye, vil føre til skade på utstyret.

⚠ ADVARSEL: Prosedyrer, forholdsregler og teknikker som, hvis de ikke følges nøye, vil utsette brukeren for fare for brann, alvorlig personskade eller død.

Velkommen

Takk for at du har kjøpt en Dimplex elektrisk peis.

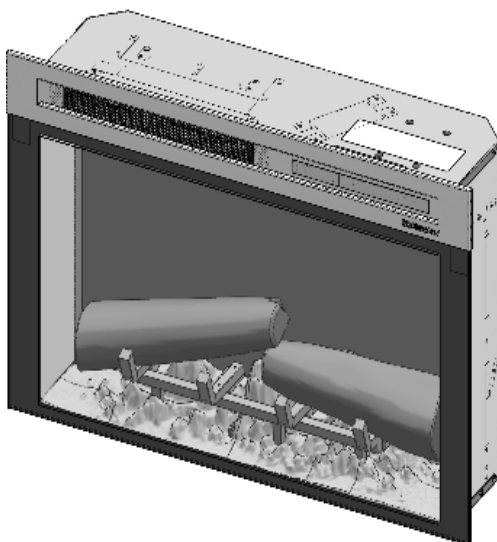

 **FORSIKTIG!** Les alle instruksjoner og advarsler nøye før du starter installasjonen. Hvis du ikke følger disse instruksjonene, kan det føre til elektrisk støt eller brannfare, og garantien oppheves.



VIKTIGE INSTRUKSJONER

Les alle instruksjonene før du bruker dette apparatet.

Ved bruk av elektriske apparater skal grunnleggende forholdsregler alltid følges for å redusere risikoen for brann, elektrisk støt og personskader, inkludert følgende

1. Hvis apparatet er skadet, må du kontakte leverandøren før installasjon og bruk.
2. Må ikke brukes utendørs.
3. Må ikke brukes i umiddelbar nærhet av badekar, dusj eller svømmebasseng.
4. Ikke plasser apparatet rett under en fast stikkontakt eller tilkoblingsboks.
5. Dette apparatet kan brukes av barn fra 8 år og oppover og personer med reduserte fysiske, sensoriske eller mentale evner eller manglende erfaring og kunnskap, hvis de har fått tilsyn eller instruksjoner om sikker bruk av apparatet og forstår farene som er forbundet med det. Barn skal ikke leke med apparatet. Rengjøring og brukervedlikehold skal ikke utføres av barn uten tilsyn.
6. Barn under 3 år bør holdes unna med mindre de er under kontinuerlig oppsyn. Barn fra 3 år og under 8 år skal bare slå av og på apparatet dersom det er plassert eller installert i den tiltenkte normale driftsposisjonen, og de har fått tilsyn eller instruksjon om hvordan apparatet skal brukes på en sikker måte og forstå farene som er forbundet med det. Barn fra 3 år og yngre enn 8 år skal ikke koble til, regulere og rengjøre apparatet eller utføre brukervedlikehold.
7. Ikke bruk dette apparatet i serie med en termisk kontroll, en programkontroll, et tidsur eller en annen enhet som slår på varmen automatisk, siden det er fare for brann hvis apparatet tildekkes eller forskyves ved et uhell.

VIKTIGE INSTRUKSJONER

8. Sørg for at møbler, gardiner eller annet brennbart materiale ikke er plassert nærmere enn 1 meter fra apparatet.
9. I tilfelle en feil, trekk ut støpselet fra apparatet.
10. Trekk ut støpselet når apparatet ikke skal brukes i lengre perioder.
11. Selv om dette apparatet oppfyller sikkerhetsstandardene, anbefaler vi ikke at det brukes på tepper med dyp luv eller på tepper med langt hår.
12. Apparatet må plasseres slik at støpselet er tilgjengelig.
13. Hvis strømledningen er skadet, må den skiftes ut av produsenten, serviceverkstedet eller en person med tilsvarende kvalifikasjoner for å unngå fare.
14. Hold strømledningen borte fra fronten av apparatet.

 **ADVARSEL:** For å unngå overoppheting må du ikke dekke til apparatet. Ikke legg tekstiler eller klær på apparatet, og ikke hindre luftsirkulasjonen rundt apparatet, for eksempel med gardiner eller møbler, da dette kan føre til overoppheting og brannrisiko.



 **ADVARSEL:** For å unngå fare på grunn av utilsiktet tilbakestilling av termosikringen, må dette apparatet ikke forsynes via en ekstern koblingsenhet, for eksempel en timer, eller kobles til en krets som regelmessig slås av og på av strømforsyningen.

 **FORSIKTIG!** Enkelte deler av dette produktet kan bli svært varme og forårsake brannskader. Spesiell oppmerksomhet må rettes mot barn og sårbare personer.

Spesifikasjoner

Teknisk informasjon

Modellnr: XHD23L-EU, XHD26L-EU, XHD26L-EU-500H,
XHD28L-EU

Varmeeffekt

230V 240V

Nominell varmeeffekt	P_{Nom}	1.3	-	1.4	kW
----------------------	-----------	-----	---	-----	----

Minimum varmeeffekt	P_{min}		-		kW
---------------------	-----------	--	---	--	----

Maksimal kontinuerlig varmeeffekt	$P_{max,c}$	1.3	-	1.4	kW
-----------------------------------	-------------	-----	---	-----	----

Forbruk av hjelpestrøm

I standby-modus	eI_{SB}	0.35	-	0.35	W
-----------------	-----------	------	---	------	---

med elektronisk romtemperaturkontroll

Generelt

Pakk varmeapparatet forsiktig ut og ta vare på emballasjen for eventuell fremtidig bruk, i

ved flytting eller retur av peisen til leverandøren.

Ilden har en flammende effekt som kan brukes med eller uten oppvarming, slik at du kan nyte den behagelige effekten når som helst på året. Flammeeffekten i seg selv krever bare litt strøm.

Før du kobler til varmeapparatet, må du kontrollere at forsyningsspenningen er den samme som er oppgitt på varmeapparatet.

Vær oppmerksom på dette: Hvis den brukes i et miljø med svært lav bakgrunnsstøy, kan det være mulig å høre en lyd fra flammeeffektens funksjon. Dette er normalt og bør ikke gi grunn til bekymring.

Elektrisk tilkobling

 **ADVARSEL: DETTE APPARATET MÅ VÆRE JORDET**

Dette varmeapparatet må kun brukes med vekselstrøm, og spenningen som er merket på varmeapparatet, må samsvare med forsyningsspenningen.

Les sikkerhetsadvarslene og bruksanvisningen før du slår på apparatet.

Plassering

1. Dimplex elektrisk peis krever ingen spesiell ventilasjon. Sørg for at det er klaring for luftsirkulasjon under enheten og minst 2 cm bak den.

FORSIKTIG! Ikke installer peisen direkte på teppe eller lignende overflater som kan begrense luftstrømmen.

2. Installer enheten i en åpning med følgende minimumsmål:

Modell XHD28

- A 27" (686 mm) bred
- B 587 mm (31-1/8") høy
- C 203 mm (8") dyp

Modell XHD26

- A 24-3/8" (619 mm) bred
- B 470 mm (18-1/2") høy
- C 203 mm (8") dyp

Modell XHD23

- A 548 mm (21-1/2") bred
- B 508 mm (20") høy
- C 203 mm (8") dyp

3. Hvis du installerer enheten i en eksisterende peisåpning, må du tette alle trekk og ventilasjonsåpninger med et ikke-fiberholdig isolasjonsmateriale for å hindre at skorsteinsrester faller ned på enheten. Ikke installer i en eksisterende peisåpning som er utsatt for fukt.

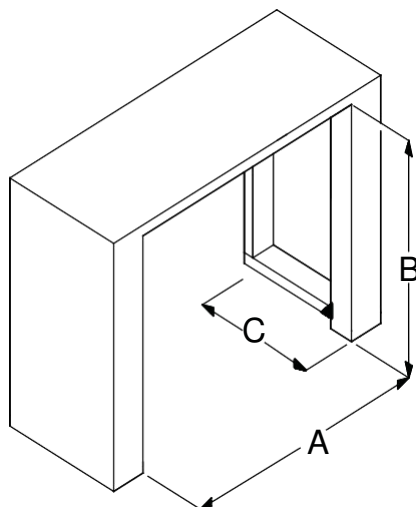

Montering

1. Hvis det er aktuelt, hell det medfølgende mediet forsiktig og fordel det jevnt i mediebrøtten i brennkammeret.

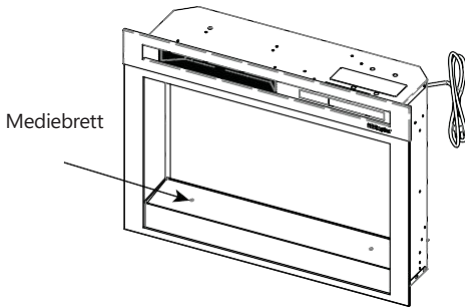

- 2a. Hvis du installerer i en Dimplex-peis, må du først sjekke om det er hull i sidepanelene nær toppen, som vist nedenfor. I så fall må du justere fronten på brennkammeret (uten frontglasset montert) med fronten på mantelen. Monter de medfølgende skruene i de fremre hullene på innsiden av brennkammeret. Skruen vil være på linje med hullet i mantelen, slik at den festes på plass.

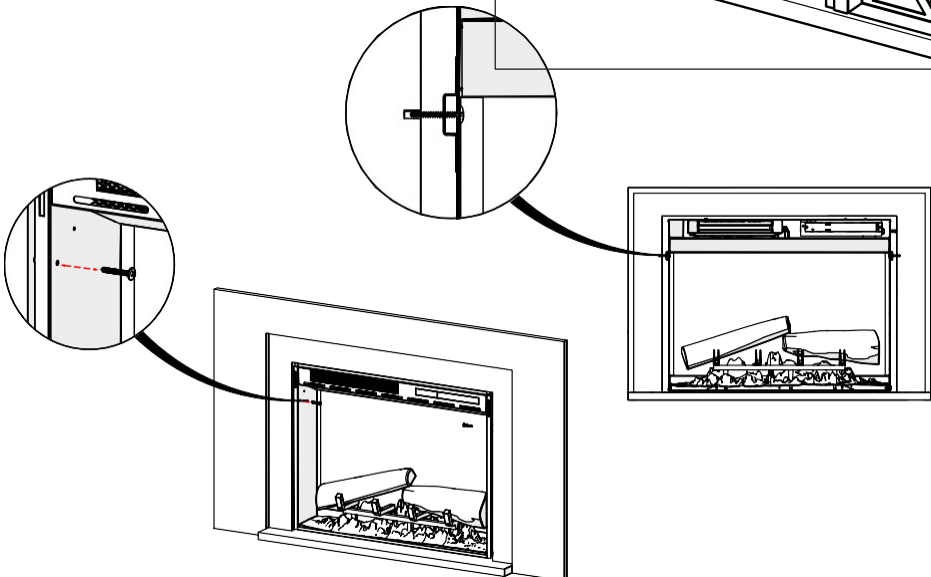
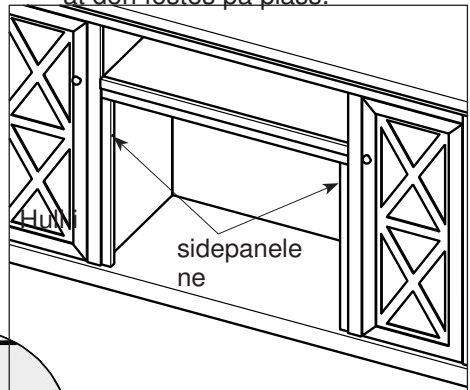

Installasjon

Hvis det ikke er hull i sidepanelene på mantelen, fjerner du den skruen på den bakre bunnflensen som er best egnet til å feste, og bruker L-braketten (følger med) til å feste brennkammeret til mantelen.

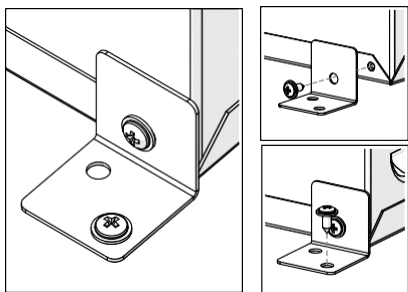

2b. Hvis du installerer i en tilpasset mantel eller i en eksisterende åpning, må du feste brennkammeret ved å sette inn en passende skruv gjennom enten det fremre hullet eller det bakre hullet på innsiden av brennkammeret, avhengig av hvilken plassering

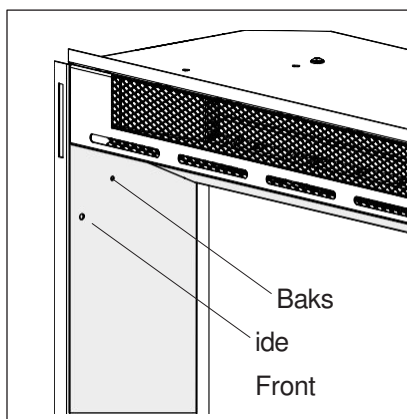

Instruksjoner for jording

Dette produktet må være jordet. Hvis det skulle oppstå en feil eller et sammenbrudd, gir jording en vei med minst mulig motstand for elektrisk strøm for å redusere risikoen for elektrisk støt. Dette produktet er utstyrt med en ledning med jordingsleder og jordingsplugg.

Støpselet må kobles til en stikkontakt som er riktig installert og jordet i samsvar med alle lokale lover og forskrifter.

 **FARE:** Feil tilkobling av jordingslederen kan føre til fare for elektrisk støt. Kontakt en kvalifisert elektriker eller servicetekniker hvis du er i tvil om hvorvidt produktet er riktig jordet. Ikke modifier støpselet som følger med produktet - hvis det ikke passer i stikkontakten, må du få en kvalifisert elektriker til å installere en riktig

🔑 Drift



Berøringspanel og fjernkontroller

De manuelle kontrollene for Dimplex elektrisk peis er plassert på frontpanelet. Når ikonene ikke er aktivert, er de ikke synlige. Trykk på kontrollpanelet til høyre for den hvite linjen for å aktivere ikonene. Den valgte innstillingen vises på venstre side av panelet.

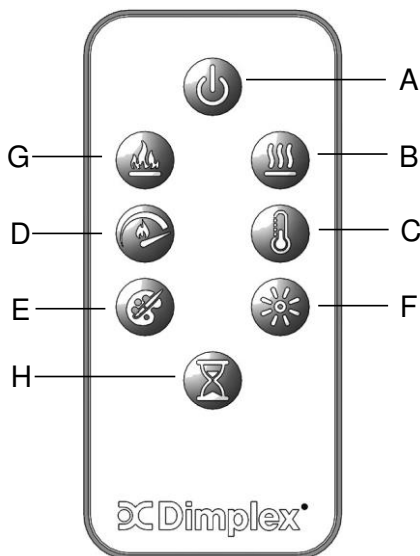
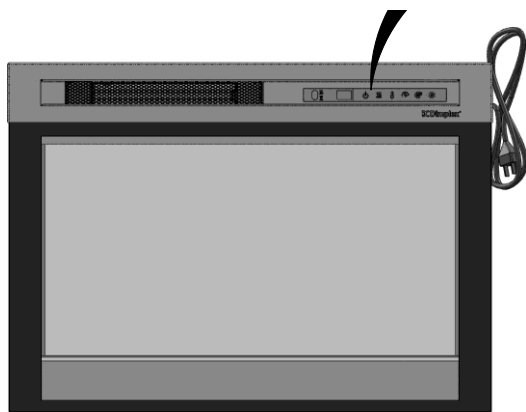
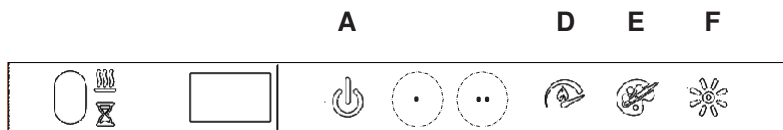



En multifunksjonell IR-fjernkontroll (infrarød) følger også med. Fjernkontrollen har en rekkevidde på ca. 9 m (30 fot). For at fjernkontrollen skal fungere korrekt, må den være rettet mot fronten av den elektriske peisen.



⚠️ ADVARSEL: Peisen må installeres på riktig måte før den tas i

	Icon	Funksjon	Beskrivelse
A		Power	<p>Trykk for å slå enheten av eller på.</p> <ul style="list-style-type: none"> • Enhet av Trykk på for å slå alt av. Trykk på igjen for å slå enheten på med tidligere innstillinger. • Enhet på Trykk på for å slå enheten på med tidligere innstillinger. <ul style="list-style-type: none"> - Hvis flameffekten var På, vil flammen slå seg på, og den forrige varmeinnstillingen aktiveres (På eller Av). Displayet vil vise gjeldende temperaturinnstilling for varmeren og viser romtemperaturen etter 2 sekunder. - [Hvis flammeeffekten var Av, vil den forrige varmeinnstillingen aktiveres (På eller Av). - [kun panel] Hvis flameffekten var Av, vil flammen slå seg på, og den forrige varmeinnstillingen aktiveres (På eller Av)
B		Varme	<ul style="list-style-type: none"> • Varme på Trykk på for å slå på varmen (indikeres med 1 kort pipetone). Displayet viser gjeldende varmetemperaturinnstilling, og etter 2 sekunder vises romtemperaturen. Bruk Temp-ikonet for å endre varmerens temperaturinnstilling. • Varme av Trykk på for å slå varmen av (indikeres med 1 kort pipetone). MERK: Etter at varmeapparatet er slått av, vil viften fortsette å gå i 60 sekunder før den slås av.
C		Temp	<p>Trykk flere ganger for å heve varmetemperaturen i trinn på 10°F (10°C). Displayet vil vise gjeldende temperatur. Temperaturområdet er mellom $17\text{-}26\text{C}$ ($62\text{-}78\text{F}$).</p> <p>Denne funksjonen er aktiv når varmen er aktivert.</p>

Drift

	Icon	Funksjon	Beskrivelse
D		Flammehastighet	Trykk flere ganger for å veksle mellom flammehastigheter (minimum, medium, maksimum). Displayet viser gjeldende hastighetsnummer (henholdsvis F1, F2, F3).
E		Fargetemaer	Trykk flere ganger for å endre medie- og flammefargene. Denne funksjonen er kun aktiv når flammeeffekten er På. Displayet viser tema (t0, t1, t2 osv.) XHD28L-, XHD26L- eller XHD23L-temaene (Log Unit): <ul style="list-style-type: none">• Tema t0 - ingen flamme• Tema t1 - Naturlig (flammebase av)• Tema t2 - Red Highlights (flammebasert rød/oransje)• Tema t3 - Blue Highlights (flammeblå)
F		Lysstyrke	Trykk på for å endre lysstyrken på flammen og kubbene. Displayet viser henholdsvis b3, b1 og b2. <ul style="list-style-type: none">• Høy• Lav• Medium
G		Flamme	Trykk på for å slå på flammeeffekten. Trykk på igjen for å slå flammeeffekten av.
H		Timer	Trykk flere ganger for å endre hviletimeren med 0,5 timer fra 0,5 timer til 8 timer før den slås av. Trykk på igjen, og den gjenværende tiden på tidtakeren vises.

Brukermodu

Navn på modus /Beskrivelse	Handling (Handlinger kan ikke legges inn via fjernkontrollen)
Endre Celsius ^(°C) til Fahrenheit ^(°F)	Trykk på begge Temp-knappene og flammehastighet () på enheten og hold den nede til du hører et pip og displayet blinker. (Gjenta denne handlingen for å gå tilbake til Celsius)
Deaktivere / aktivere varmealternativer	Hold inne både varmeknappen () og temp-knappen () på enheten i 2 sekunder. Når varmeren er utkoblet, vil displayet vise "--" og avgi et pipesignal. Gjenta denne handlingen for å aktivere varme.

Tilbakestilling av temperaturutkoblingsbryteren

Hvis varmeren blir overopphetet, vil en automatisk utkobling slå av varmeren. Den vil ikke slå seg på igjen uten å bli tilbakestillt.

For å tilbakestille utkoblingsbryteren, kobler du fra enheten og venter 5 minutter før du kobler den til igjen.

Fjernkontroll

Maksimal rekkevidde er ca. 5 meter.

MERK: Det tar tid før mottakeren reagerer på senderen.

MERK: Mottakeren for fjernkontrollen er plassert i displayet, så sikt fjernkontrollen i denne retningen når du skal taste inn kommandoer.

Ikke trykk på knappene mer enn én gang i løpet av to sekunder for at de skal

Batteriinformasjon

1. For å aktivere fjernkontrollen må du fjerne den gjennomsiktige batterisolasjonsstripen på undersiden av fjernkontrollen, som brukes til å sikre at fjernkontrollen kommer frem til deg fulladet.

2. For å skifte ut fjernkontrollbatteriet, snu fjernkontrollen og følg diagrammet på fjernkontrollen



Vedlikehold

⚠ ADVARSEL: ALLTID KOBLE FRA STRØMFORSYNINGEN FØR DU FORSØKER Å NOE VEDLIKEHOLD.

Lysemitterende diode

Denne peisen er utstyrt med LED-lamper (Light Emitting Diode). Disse LED-lampene er vedlikeholdsvennlige.

Rengjøring

⚠ ADVARSEL: ALLTID KOBLE FRA STRØMFORSYNINGEN FØR RENGJØRING AV VARMER.

Bruk en myk, ren støvklut til generell rengjøring - bruk aldri slipende rengjøringsmidler. Glasskjermen bør rengjøres forsiktig med en myk klut. IKKE bruk proprietære glassrengjøringsmidler.

For å fjerne støv eller lo som har samlet seg opp, kan du bruke en myke børste på en støvsuger

Rengjør av og til varmeviftens utløpsgitter med et rengjøringsmiddel. ADVARSEL: Ikke bruk produktet uten at gitteret og det ytre glasset er på plass, da dette kan påvirke varmeapparatets funksjon.

Gjenvinning

For elektriske produkter som selges innenfor EU. Når det elektriske produktet er utløpt, skal det ikke kastes sammen med husholdningsavfall. Vennligst resirkuler der det finnes fasiliteter. Ta kontakt med lokale myndigheter eller forhandlere for å få råd om resirkulering i ditt land.



Service etter salg

Skulle du ha behov for ettersalgsservice eller skulle du ha behov for å kjøpe Hvis du trenger reservedeler, kan du kontakte forhandleren der du kjøpte apparatet, eller ta kontakt med servicenummeret for ditt land som står på garantikortet.

Vennligst ikke returner et defekt produkt til oss i første omgang, da dette kan føre til tap eller skade og forsinkelse i å gi deg en tilfredsstillende service. Ta vare på kvitteringen som bevis på kjøpet.